

Требования по Стандарту качества поддонов (на 10 страницах)

1.1. Повреждения основания поддона.

1.1.1. Допустимые отклонения от нормы:

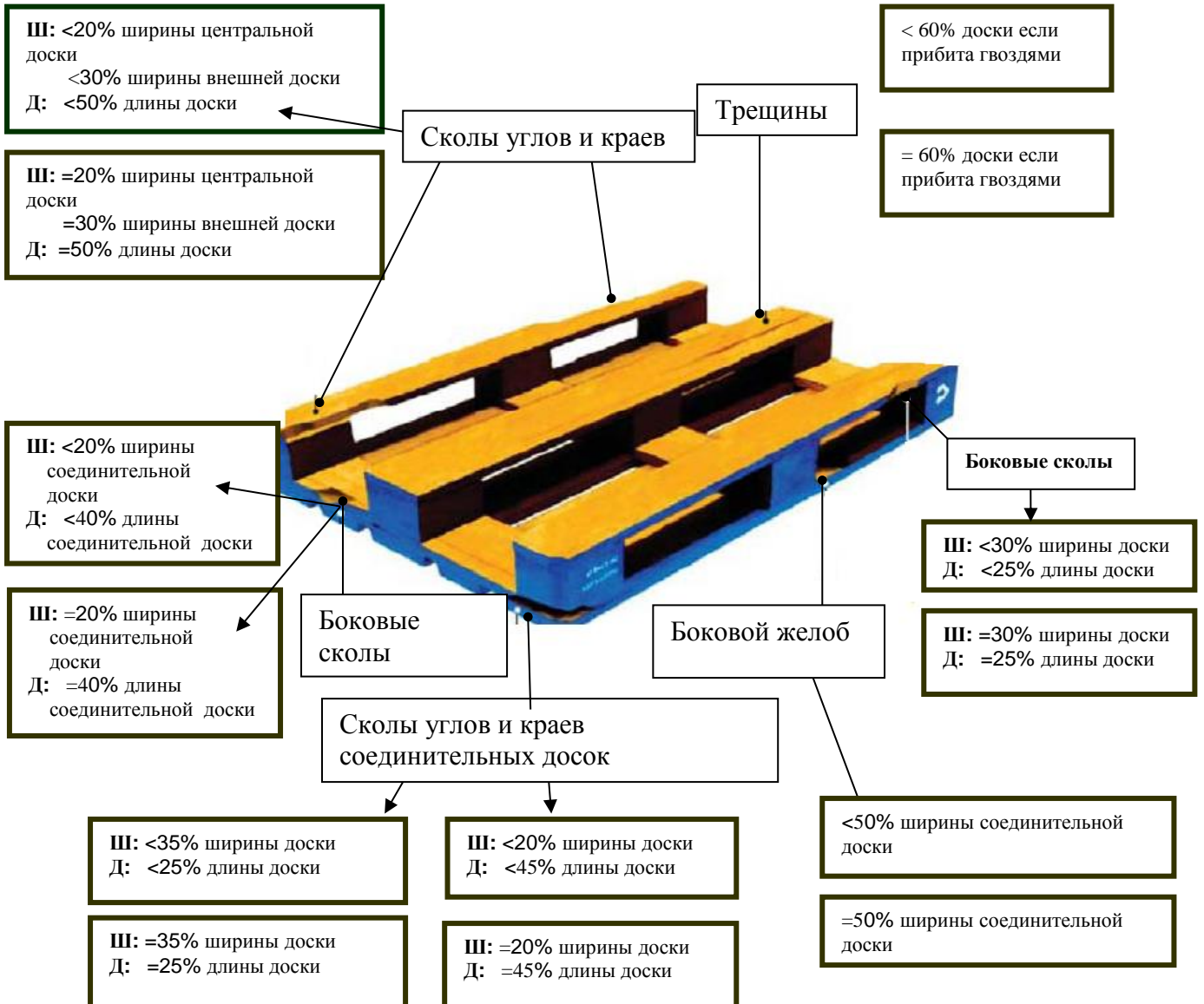

1.1.2. Недопустимые отклонения от нормы:



1.2. Повреждения верхней части поддона.

1.2.1. Допустимые отклонения от нормы:

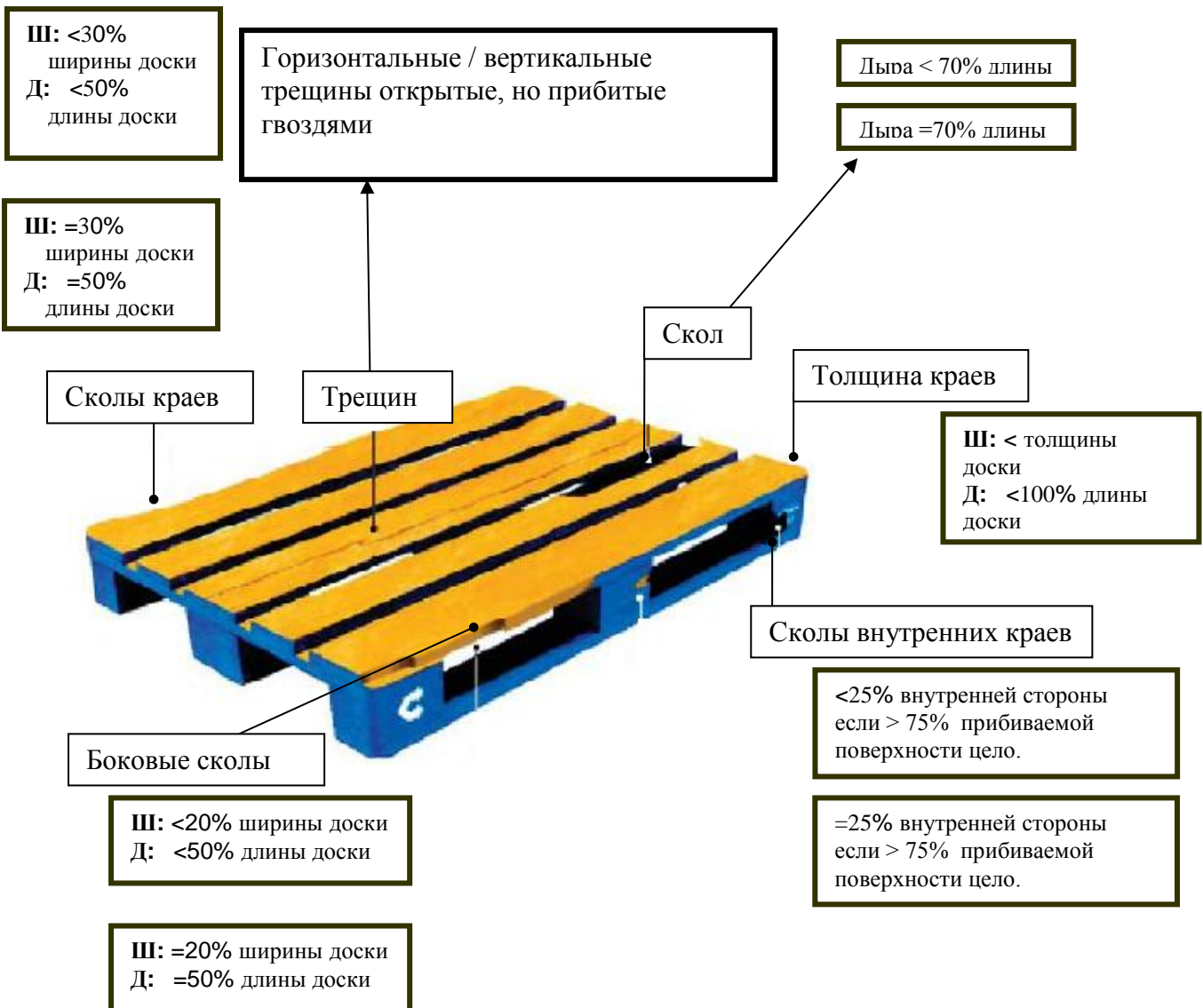

1.2.2. Недопустимые отклонения от нормы:

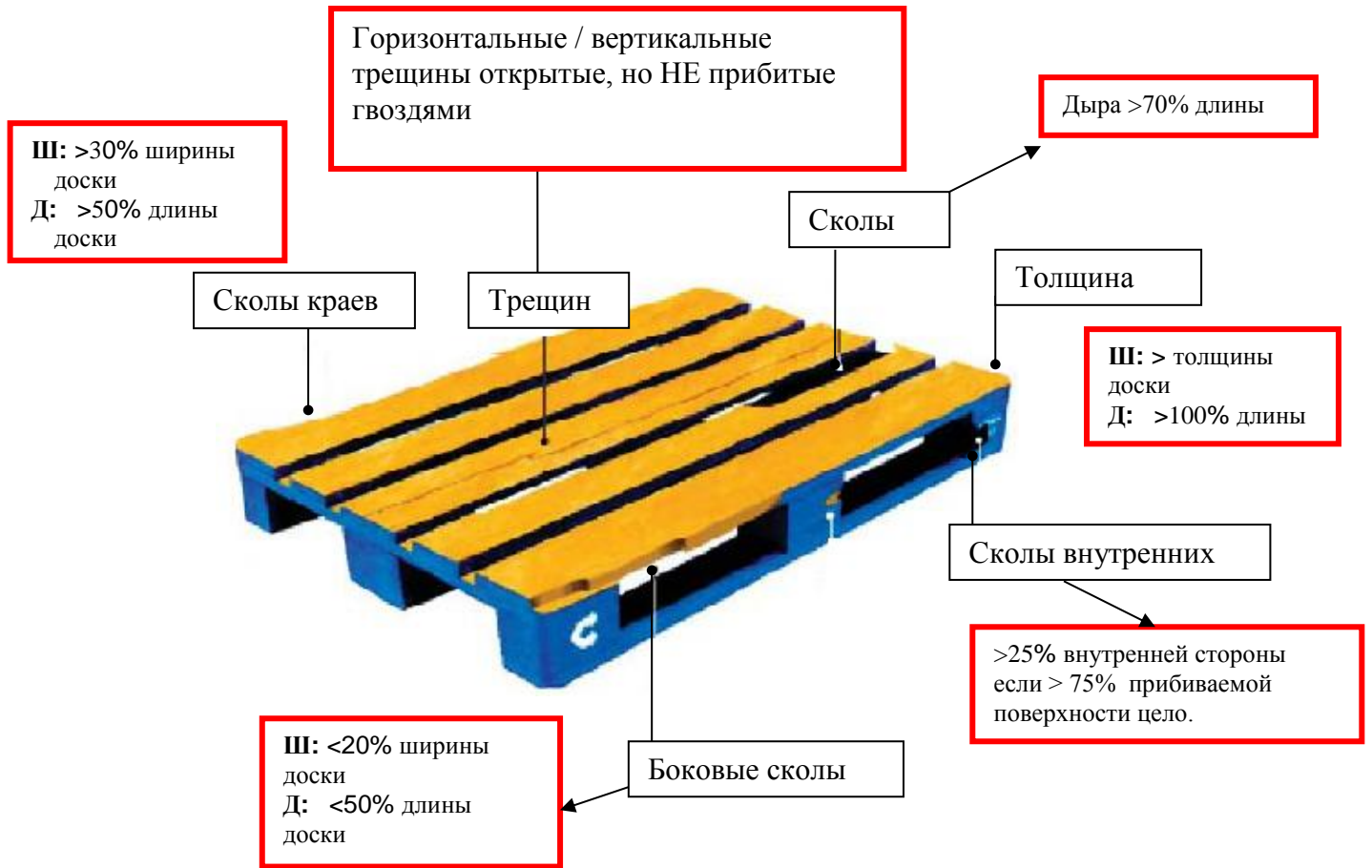

1.3. Сколы, повреждения, отсутствие элементов поддона.

1.3.1. Допустимые отклонения от нормы:



1.3.2. Недопустимые отклонения от нормы:

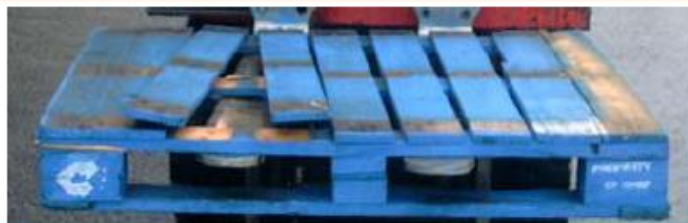

Отсутствующие или не прибитые доски

Отсутствие элементов и сломанные доски по всей ширине

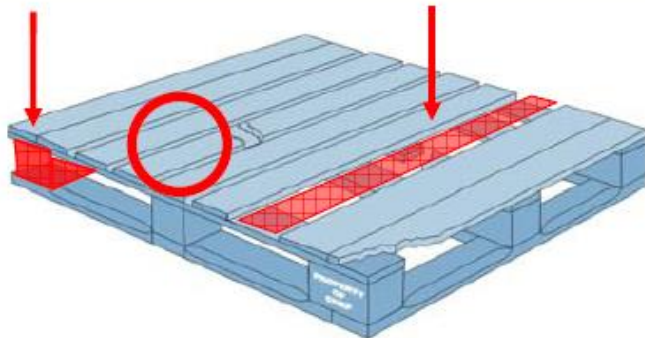

1.4.Трещины.

1.4.1. Допустимые отклонения от нормы:

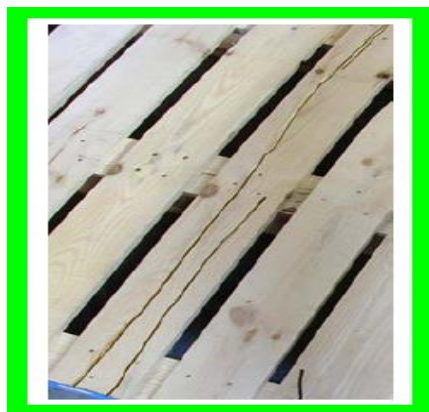

Трещины: 1 по всей длине, но доска прибиты с двух сторон

1.4.2. Недопустимые отклонения от нормы:



Расщепленная доска

Трещина и доска не прибита гвоздями



1.5. Бобышки и доски основания поддона.

1.5.1. Недопустимые отклонения от нормы:



Поддон с двумя поврежденными бобышками / планкой

Повреждены конструктивные элементы



1.6. Целевое качество забитых гвоздей.

1.6.1. Допустимые отклонения от нормы:



Гвозди полностью утоплены в доски (не выступают)



1.7. Дефекты забитых гвоздей.

1.7.1. Допустимые отклонения от нормы:

75% прибитой бобышки должно быть цело



Гвоздь через бобышку - ОК

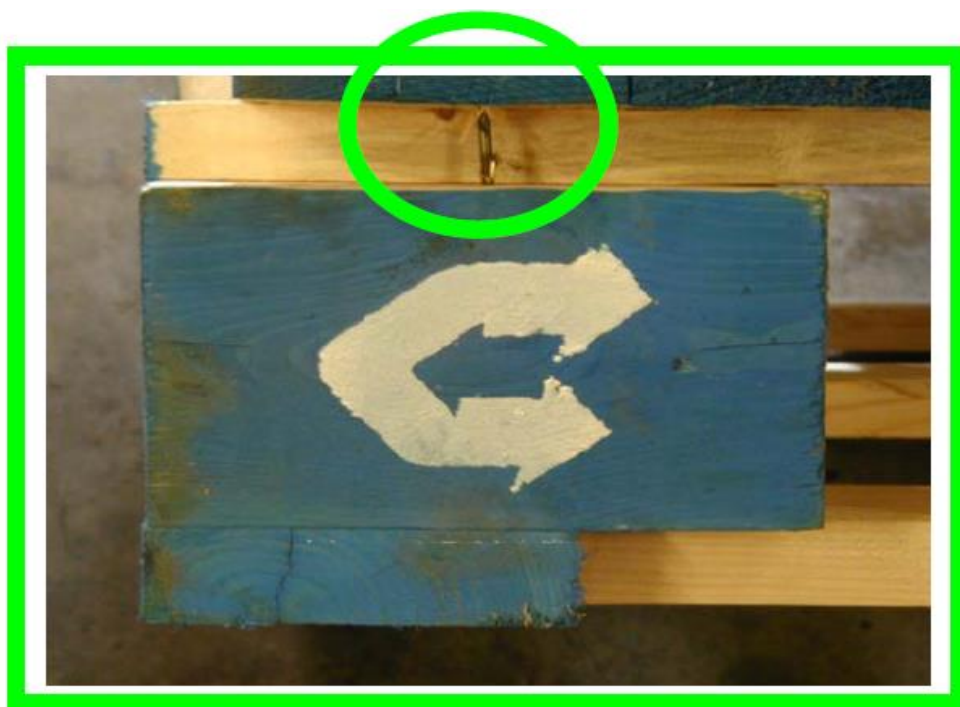

1.7.2. Недопустимые отклонения от нормы:

Шляпки гвоздей выступают более чем на 3мм над поверхностью поддона



Торчащие гвозди



1.8. Загрязнение поддонов.

1.8.1. Недопустимые отклонения от нормы:



Поддоны должны быть чистыми (без посторонних предметов, плесени), сухими, без посторонних запахов

